

PLASTI-RIVETS INDEMONTEBLES A ENFONCER

MATIERES:

Polyamide, résines acétales, polyéthylène, polypropylène

COULEURS:

Noir, Naturel (autres couleurs, nous consulter)

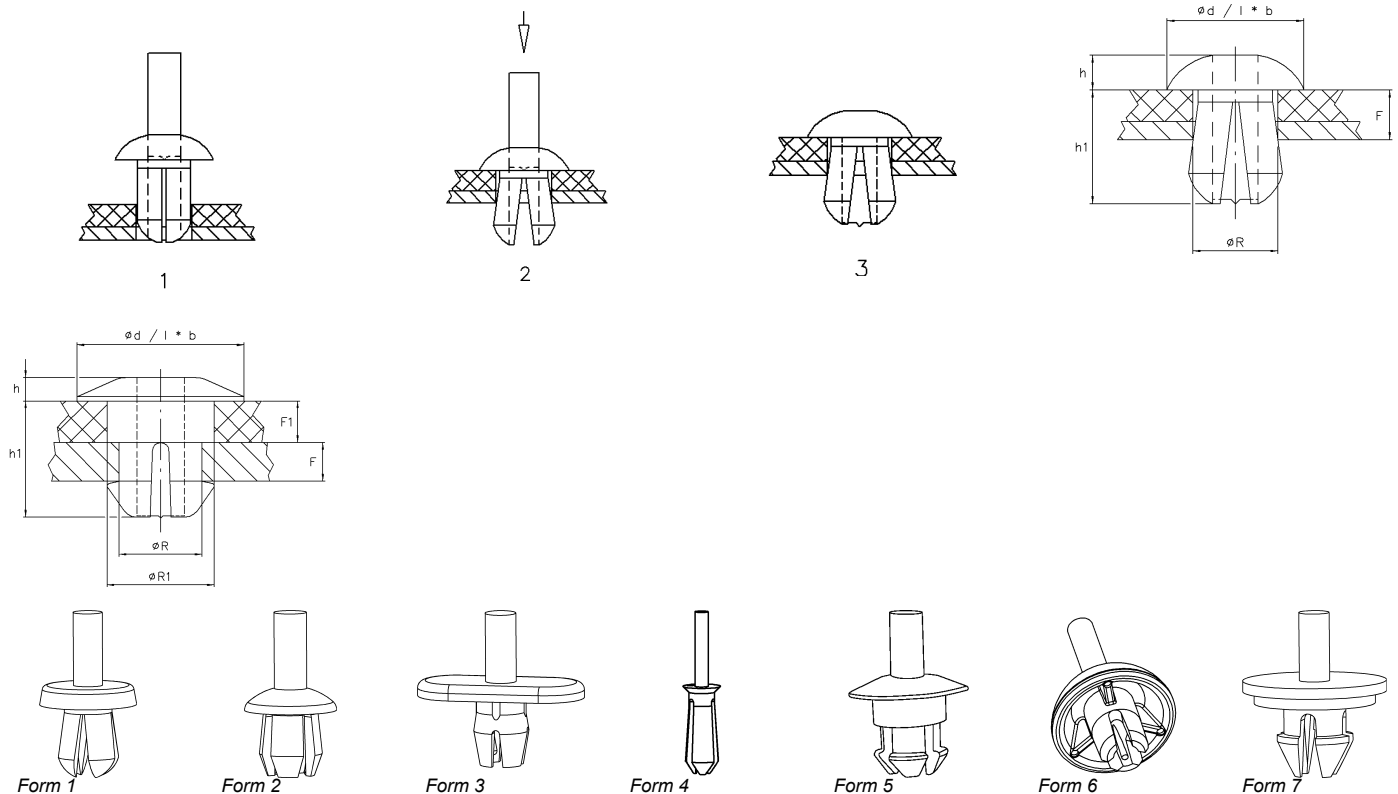

Les schémas ne sont donnés qu'à titre d'exemples, seul le dernier plan de chaque pièce est contractuel.

Le plasti-rivet est un moyen de fixation idéal pour toutes sortes d'assemblages et en particulier pour les montages en aveugle.

Sa forme spécialement étudiée permet l'assemblage de matériaux de différentes épaisseurs.

Il offre une excellente résistance à la traction et au cisaillement.

Non conducteur électrique, son emploi est particulièrement apprécié dans l'industrie électrique et électronique.

Possibilité d'outil d'aide à la pose mécanique ou pneumatique (nous consulter).

? PARTICULARITÉ(S) DE LA PIÈCE
Voir correspondance des signes page 4
Dimensions en mm.

Échantillons disponibles sur demande

?	REF.	F / F1	ØR / ØR1	Ød / l x b	h	h1	Form
	012854	1,5...5	4,95...5,75	10,0	2,0	7,5	1
	015147	3,7	5,0	12,0	1,5	5,3	1
	013011	4...7	10,0	16,0	2,0	12,0	1
	064060	5,5...10	8...8,8	19,0	2,5	16,0	1
	020728	9,5...10,5	5,5	10,0	2,0	15,0	1
	201691	10,0	5,0	9,5	2,0	16,5	1
	017719	16,3...16,7	11,5	24,0	4,0	25,0	1
	201751	27,4...28	5,5	12,0	2,8	32,0	1
	063979	4,5...6	8,05...8,25	16,0	2,0	12,0	1
	152259	2...6	4,0	7,7	1,0	8,0	1
	063277	2...6	4,0	8,0	1,0	8,5	1
	014802	4,5...6	8,0	18,0	2,5	10,0	1
	016070	4...7	7,9...8,7	16,0	1,0	12,0	1
	016860	4...7	7,9...8,7	22,0	2,0	12,0	1
	063669	5,75...7,25	8,3...8,5	16,2	2,5	12,0	1
	014142	7,5...8,6	6,0	16,0	2,5	14,5	1
	012478	2,5...5	3,8	8,0	2,0	7,0	2
	012821	0,75...3	5...5,2	8,5	2,0	6,0	2
	012694	0,8...4,5	2,95...3,65	4,8	1,3	6,2	2
	175069	1,5...5	5,1	8,5	2,5	7,5	2
	013266	1,5...5	4,95...5,35	9,0	2,3	7,5	2

PLASTI-RIVETS INDEMONTEBLES A ENFONCER

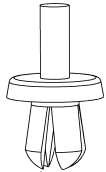

Form 1



Form 2

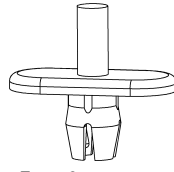

Form 3



Form 4

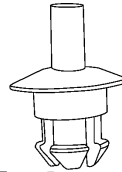

Form 5

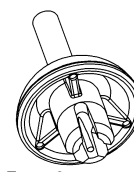

Form 6

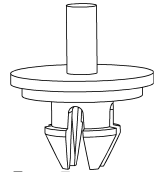

Form 7

Les schémas ne sont donnés qu'à titre d'exemples, seul le dernier plan de chaque pièce est contractuel.

?	REF.	F / F1	ØR / ØR1	Ød / l x b	h	h1	Form
	012719	2...5	3,6...3,9	6,2	2,0	7,0	2
	175180	2...3 / 3...5	7,8 / 8,2	12,0	1,5	8,5	2
	020339	4,07 / 5,57	3,1	6,5	1,3	9,0	2
	020729	4...7	7,9...8,5	16,0	2,0	12,0	2
	020354	5,0	8,5	13,0	3,0	14,0	2
	017385	5,5...10	8...8,6	13,0	3,0	15,0	2
	208360	2...12	6,95...7,75	22,0	2,5	17,0	2
	062862	0,8...4,5	3...3,3	4,8	1,3	6,2	2
	062724	2...5	3,5...3,7	8,0	2,2	7,0	2
	062268	2...5	3,5...3,7	6,2	2,0	7,0	2
	063652	6...10	6,05...6,2	10,0	3,0	15,3	2
	063863	1,5...6,5	6,2...6,5	10,0	2,0	12,0	2
	014025	1,5...2	5,1...5,3	10,0	1,5	5,0	2
	012428	2...5	5...5,3	9,0	2,3	7,5	2
	063898	1,5...9	6,7	10,0	2,0	12,0	2
	016538	2...5	3,6...3,9	12,0	1,5	7,0	2
	012677	0,75...1,25	8,0	16,5	2,8	12,0	2
	012710	2...8	5,85...7,15	10,0	2,0	12,0	2
	013840	2,5...7	5,5...6,4	16,0	2,0	11,0	2
	062314	2,5...8	5...5,2	10,0	2,0	11,4	2
	012696	3...8	4,95...5,55	10,0	2,0	11,5	2
	014584	4...8	8...8,6	22,0	3,0	13,0	2
	052607	4,5...9	6,05...6,4	10,0	2,0	12,0	2
	013450	5...11	5,6...6,6	9,0	2,0	16,0	2
	052864	5,5...12	5...5,6	10,0	2,0	15,0	2
	014072	6...11	5,05...5,55	12,0	2,0	15,0	2
	013681	0,8	6,4	22 x 10	2,0	9,0	3
	201904	4,5...7,5	4,0	5,7	0,9	10,6	4
	201561	4,8...5,2	6,0	9,0	1,95	7,1	4
	017493	14...18	6...6,5	10,0	2,5	21,0	4
	056175	3 / 3,5...4	7 / 9	15,5	2,0	9,7	5
	057450	1,8...2,17	7,9...8,1	19,5	8,2	8,0	6
	016149	2,1	4,2	9,5	1,5	4,8	7

PLASTI-RIVETS DEMONTABLES A ENFONCER

MATIERE GOUPILLE:

Résines acétales

MATIERE PLASTIQUE-RIVET (2):

Polyamide

COULEURS:

Noir (autres couleurs, nous consulter)

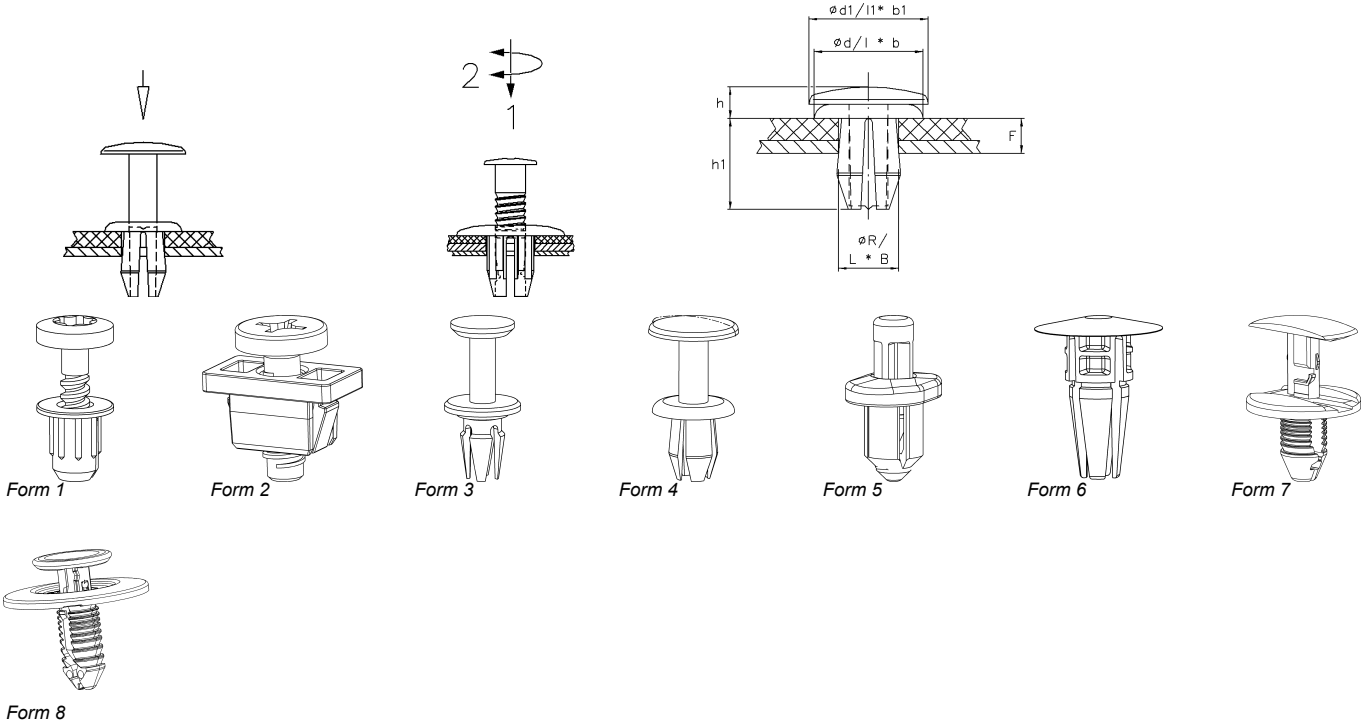

Les schémas ne sont donnés qu'à titre d'exemples, seul le dernier plan de chaque pièce est contractuel.

Ce type d'assemblage représente un double avantage:

- Facilité de mise en oeuvre (montage manuel par pression ou vissage).
- Facilité de démontage (selon géométrie, action sur la goupille, dévissage à l'aide d'un tournevis, pression, extraction).

? PARTICULARITÉ(S) DE LA PIÈCE
Voir correspondance des signes page 4
Dimensions en mm.

Échantillons disponibles sur demande

?	REF.	F	ØR/ L x B	Ød/ l x b	Ød1/l1xb1	h	h1	Form
	061712	2...4	6,2	9,8	9,8	3,3	9,4	1
	020644	2...4	6,2	11,0	11,0	2,6	9,7	1
	061495	3...5,8	6,5	15,6	14,6	3,4	10,8	1
	082682	3...5,8	6,2	12,0	18,0	4,3	9,3	1
	017362	3,8	5,2	12,0	9,5	4,1	9,3	1
	015266	4,55...5,75	11,0	25,0	12,0	4,0	14,5	1
	082251	5...8,5	8,5	25,0	10,5	3,5	13,5	1
	082068	5...8,5	8,5 / 10 x 15	25,0	10,5	3,5	13,5	1
	061110	5,8...10	6,2	12,1	9,8	3,4	15,0	1
	060953	3...5,8	6,2	12,0	9,8	3,3	11,8	1
	210975	2...5,8	6,2	12,0	9,8	4,1	9,3	1
	080991	0,8...1	14 x 9,5	22 x 12	14,0	3,0	9,0	2
	013304	1,5	8,0	20,0	15,0	6,0	16,5	3
	016255	3,25	6,0	12,0	10,0	3,1	11,2	3
	015448	3,5...4	8,0	18,0	7,0	2,5	7,5	3
	017489	4,6	12,0	18,0	15,0	6,0	10,0	3
	019428	3,9...4,1	7,0	11,0	10,0	3,3	12,5	3
	020074	4,5...5	10,0	17,8	13,5	5,0	11,5	3
	017156	5,0	8,0	20,0	15,0	6,0	18,5	3
	016142	5,8...7,8	5,0	12,0	9,0	3,5	15,0	3
	015269	2,5...8,5	7,0	15,0	14,0	6,0	17,0	3
	207141	5,2...6,3	5,2...5,4	14,0	12,0	-	-	3

PLASTI-RIVETS DEMONTABLES A ENFONCER

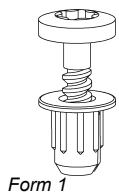

Form 1

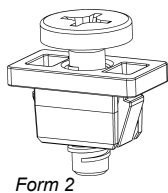

Form 2

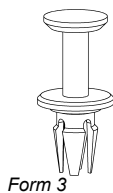

Form 3

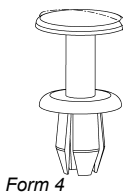

Form 4

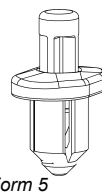

Form 5

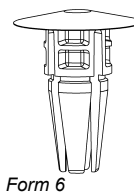

Form 6



Form 7

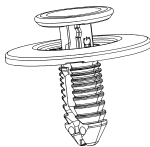

Form 8

Les schémas ne sont donnés qu'à titre d'exemples, seul le dernier plan de chaque pièce est contractuel.

?	REF.	F	ØR/ L x B	Ød/ l x b	Ød1/l1xb1	h	h1	Form
	018610	0,8...7	7,8...8,8	15,5	17,0	4,5	13,0	4
	018795	3...8	4,55...5,15	15,0	13,0	3,0	11,5	4
	020078	8,5...10,5	6,5	22 x 15	14,4	4,0	16,5	4
	081811	11,5...14	7,0	22,0	11,0	3,5	23,0	4
	207926	4,5	15,0	22,0	17,0	4,5	13,7	4
	208580	7,5...8,5	14,0	21,0	22,0	4,0	20,0	4
	081475	3...4	5,0	20,0	3,4	2,8	12,8	5
	081393	3,5...4,5	8 x 8	15 x 15	5,6	3,0	14,2	5
	081358	4...4,5	5,0	9,8 x 7	3,4	2,0	12,2	5
	081922	4,5...6	7,5	22,0	5,6	2,8	9,2	5
	081365	6,1...8	7,5	22,0	5,6	2,8	18,6	5
	081371	12,2	5,4	40 x 15	3,7	1,5	19,9	5
	081686	37,5	7,0	22,0	5,1	5,0	47,8	5
	070195	2,5...7,5	8,2	20,0	-	3,1	10,3	5
	128954	5,0	7,4...7,6	15,0	-	2,0	11,0	5
	202462	0,6...1	8,0	19,0	25,0	3,7	22,25	6
	019874	0,8...9,5	7,8...8,8	12,7	13,0	3,5	12,3	6
	018778	5,5...8,5	6,8	22,0	9,0	4,3	11,7	6
	201793	2...7,5	8,15...8,25	20,0	-	3,2	13,0	7
	202493	3...10	6,5	22,0	-	2,6	14,0	8

BOUTONS A GORGE PLASTI-RIVETS A ENFONCER

MATIERES:

Polyamide, polypropylène, polystyrène

COULEURS:

Noir (autres couleurs, nous consulter)

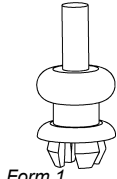
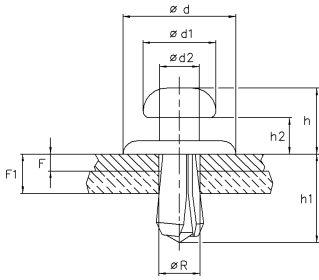

Form 1

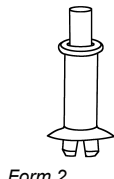

Form 2

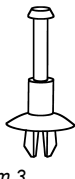

Form 3

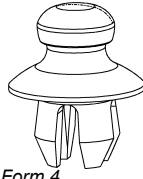

Form 4

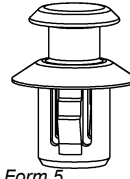

Form 5

Les schémas ne sont donnés qu'à titre d'exemples, seul le dernier plan de chaque pièce est contractuel.

Dérivé du principe du plasti-rivet, il se fixe par enfoncement de la goupille.

La gorge permet toutes sortes d'accroches,



PARTICULARITÉ(S) DE LA PIÈCE

Voir correspondance des signes page 4
Dimensions en mm.

Échantillons disponibles sur demande

?	REF.	F / F1	ØR / ØT	Ød	Ød1	Ød2	h	h1	h2	Form
	055791	6,2	11,0	6,0	11,0	14,5	3...4	5...7	-	1
	015479	0,75...1	7,0	12,0	11,0	7,0	10,5	6,5	5,5	1
	013800	0,75...1,5	8,0	16,0	11,0	7,0	10,5	5,5	5,5	1
	011640	1,0	8,0	12,0	12,0	7,0	10,5	4,5	5,5	1
	063251	10,0	20,0	10,0	12,0	34,0	-	0,5...2,5	-	2
	018240	0,65...9	7,0	23,5	8,0	8,0	20,2	6,5	7,0	3
	055771	8,2	20,0	7,0	-	21,8	8,8	0,5...4	-	3
	019282	3...3,5	8,0	14,0	8,0	4,0	8,9	7,8	-	4
	018937	1,1...1,5 / 2,3...2,7	6,5	11,0	8,0	4,5	6,6	7,45	5,3	5

ENSEMBLES PLASTI-RIVETS DEMONTABLES A ENFONCER

MATIERES:
Polyamide

COULEURS:
Naturel, Noir

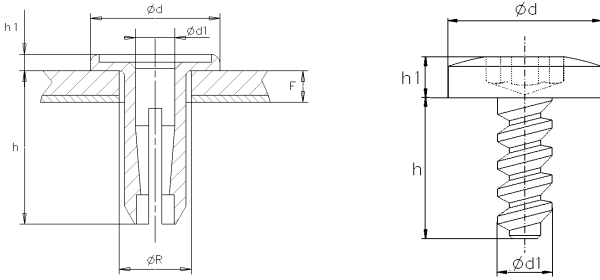

Form 1

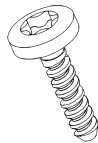

Form 2

Les schémas ne sont donnés qu'à titre d'exemples, seul le dernier plan de chaque pièce est contractuel.

Ces plasti-rivet sont montables par enfouissement et démontables par dévissage.



PARTICULARITÉ(S) DE LA PIÈCE

Voir correspondance des signes page 4
Dimensions en mm.

Échantillons disponibles sur demande

?	REF.	ØR	F	Ød	Ød1	h	h1	Form
	054653	6,05...6,25	5,8...10	12,1	3,55...3,75	14,2	1,5	1
	054652	-	-	9,6...10	3,65...3,75	16,9	2,6	2
	054265	-	-	9,6...10	3,65...3,75	12,5	2,6	2

BOUTONS A CRANS PLASTIQUE POUR FIXATION DE TAPIS A PRESSIONNER**MATIERES:**

Polyéthylène, polypropylène

COULEURS:

Noir, Naturel (autres couleurs, nous consulter)

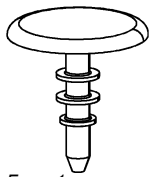
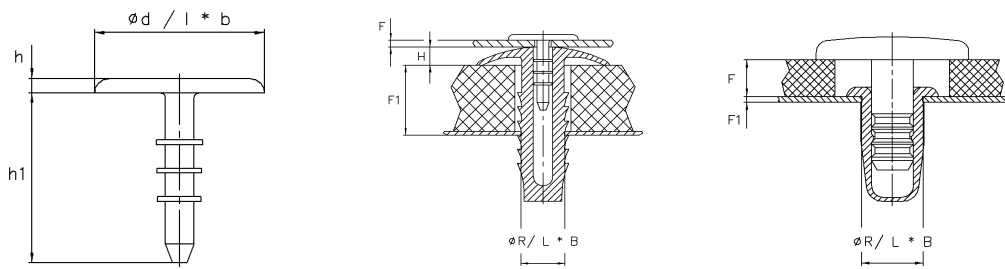
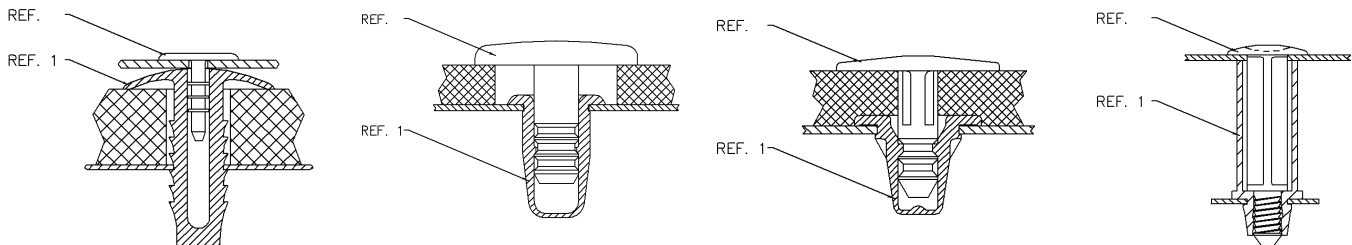

Form 1

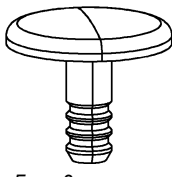

Form 2

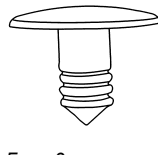

Form 3

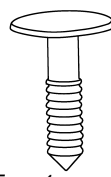

Form 4

Les schémas ne sont donnés qu'à titre d'exemples, seul le dernier plan de chaque pièce est contractuel.

Pour la fixation amovible de tapis (véhicules automobiles ou autres éléments).

L'obturateur étanche REF.1 est fixé sur le support, le bouton à crans REF. est ensuite enfoncé dans l'obturateur à travers le tapis. Obturateurs étanches, voir page suivante.

**PARTICULARITÉ(S) DE LA PIÈCE**Voir correspondance des signes page 4
Dimensions en mm.

Échantillons disponibles sur demande

? REF.	Ref. 1	F	F1	Ød / l x b	h	h1	H	ØR / L x B	Form
013727	012631	2,5	7,5...22,5	18,0	1,5	18,0	4,0	7,0	1
053660	053659	6...18	20,0	6,7	27,9	19,9	-	-	2
013381	013382	2,5...6,5	0,8	20,0	3,0	14,5	-	8,0	2
015640	015641	5,8...7,8	0,8	18,0	1,8	14,0	7,7	9 x 7	2
015824	015783	1,8...5,1	0,75...1	10,0	2,0	14,0	-	12 x 8	3
053172	053171	2...5,6	22,0	7,8	17,7	9,1	-	-	3
016557	016558	1,5	1,2...1,3	20,0	2,5	55,0	39,7	15 x 10	4
055192	055193	12,8	22,0	7,0	36,0	20,7	-	-	4

